

Einbau-Betonsockel für Davit-Schwenkkran, verzinkt

Produktinformation

Eingebauter Betonsockel mit Verzinkung, passend für alle Davit-Schwenkkräne
... [Read more](#)

Material: Stahl
Oberfläche: Verzinkt



Einbau-Betonsockel für Davit-Schwenkkran, verzinkt

Blaupause

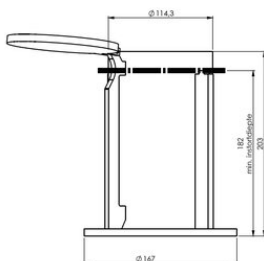

Technische Daten

Artikel-Nr.	Code	Gewicht (kg)
609777001845	CSSD	6